

VICEROY

SMART PRO

WWW.VICEROYSMARTPRO.ES



MANUAL DE USUARIO

SMART WATCHES · NEW COLLECTION

SMART PRO 41119

SMART PRO 41119

· Advertencias De Uso ·

La empresa se reserva el derecho a modificar el contenido de este manual sin tener que realizar una notificación previa.



1. Es imprescindible vincular el SmartWatch con la App Smart Pro 3.0 para poder acceder a sus funcionalidades, las funciones del SmartWatch sin esta vinculación no podrán estar activas o la información puede ser errónea.

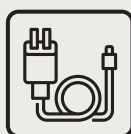

2. Con el cargador original Cargue el Smart Watch durante mínimo 3 horas antes de su utilización. Asegúrese que el cargador y el Smart estén cargándose correctamente durante la carga. No cargue su Smart si tiene agua o sudor para evitar cortocircuitos.

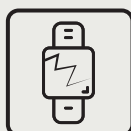

3. Evite dar golpes al Smartwatch, podría romper el cristal frontal.



4. Su grado de impermeabilidad es de IP67, por lo que el Smart se puede utilizar para la vida diaria pero no puede ser utilizado para bucear, ni puede estar sumergido en agua durante mucho tiempo. Tampoco se puede usar en ducha/baño de agua caliente, debido que vapor del agua puede dañarlo ni tampoco en agua salada.

Requisitos del sistema del teléfono móvil para su uso.

Android: Android 5.0 o superior

Iphone: Ios 11 o superior

Conexión y vinculación de su teléfono con el Smart:

1

PASO 1.

Descargue e instale la aplicación Viceroy Smart Pro 3.0 mediante

Google Play



App Store



O escanee el código QR que le llevará directamente a la página web: <http://www.viceroySMARTpro.es> desde donde podrá bajar la app según el sistema operativo de su teléfono móvil.

2

PASO 2.

Active en su teléfono móvil el Bluetooth, y el GPS (ubicación).

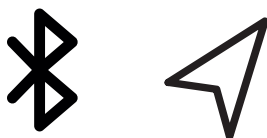

3

PASO 3.

Realice la vinculación desde la App Viceroy Smart Pro 3.0, no lo realice desde los ajustes Bluetooth del teléfono, de lo contrario el reloj no aparecerá disponible para vincularlo con la App.

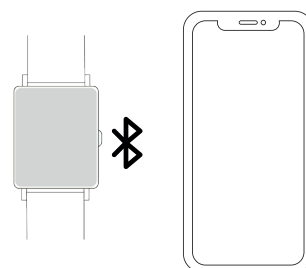

Anotaciones sobre la vinculación:

En el teléfono solo debe tener activada una aplicación de vinculación del Smart para garantizar que la conexión sea buena y estable. Si se usan varias aplicaciones de conexión puede afectar a la conexión entre su teléfono y el Smart.

En teléfonos iPhone: si el teléfono está en espera o en hibernación durante mucho tiempo (+ de 2 horas), puede que la aplicación sea cerrada por el sistema IOS, por lo que la aplicación y el SmartWatch se desconectarán y las funciones de las aplicaciones pueden dejar funcionar. Tendrá que volver a activar el teléfono y se volverá a activar la aplicación automáticamente.

Funcionamiento:

Botón Central:

Mantenga el botón apretado para encender/ apagar.

Presione ligeramente para activar la pantalla o volver a ella.

El reloj debe vibrar como señal de encendido/apagado.

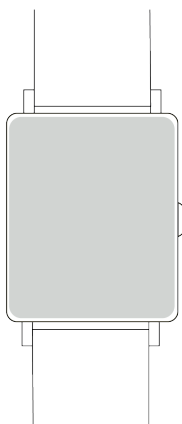

Botón
Activar pantalla
+ activar reloj

Instrucciones carga batería:

La carga magnética se realiza como se indica en el dibujo. Usando el cable suministrado y conectado al USB del ordenador o en una fuente de corriente de no más de 5V.

La batería tiene una duración de entre 5 a 7 días con un uso normal. Se necesita unas tres horas para una carga completa.

Una carga incorrecta puede dañar al reloj. La conexión entre dos puntos de carga puede inducir a un corto circuito del reloj.

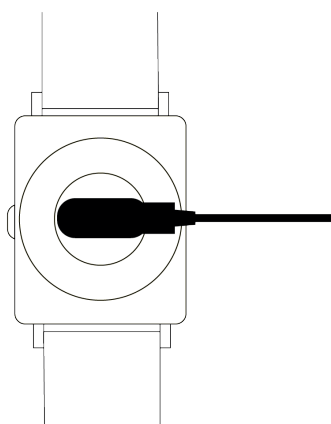
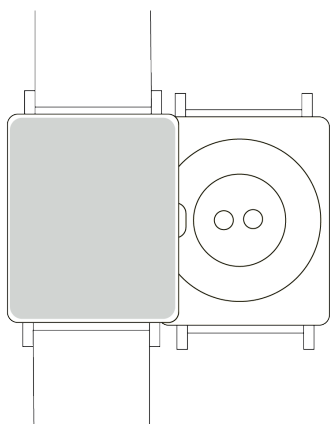

Funcionamiento:

Pantalla Principal:

Deslizando la esfera hacia la izquierda podrá acceder a los datos de actividad de hoy, datos del sueño, temperatura, presión sanguínea y cardíaca.

Deslizando la pantalla hacia arriba accederá a la interfaz de mensajes.

Deslizando la pantalla hacia abajo podrá acceder a la interfaz de estado, dónde se muestra el estado de conexión, la carga de batería e incluye algunas funciones de ajuste (brillo, vibración, no molestar, teatro), linterna, e información meteorológica

Deslizando la pantalla hacia la derecha podrá acceder al menú de las funciones del SmartWatch.

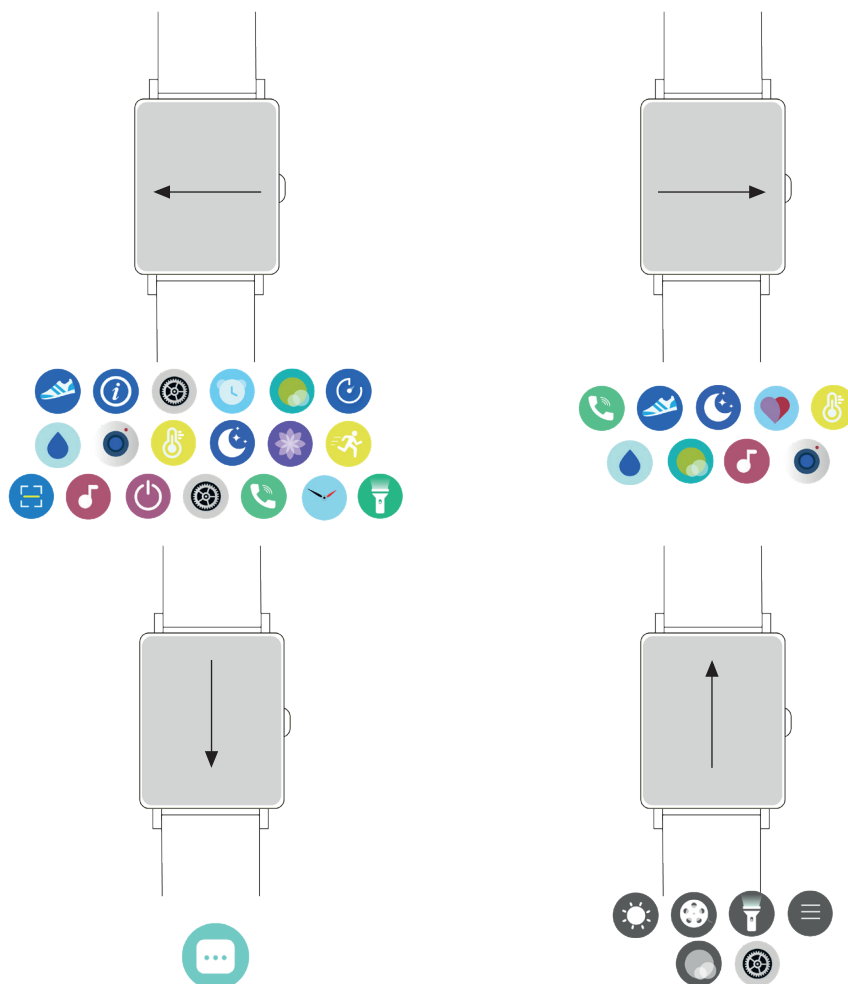

Atrás:

Desde cualquier función, deslice la pantalla hacia la derecha para volver al menú anterior o presione el pulsador lateral para volver a la pantalla de inicio.

Funciones principales del menú en el Smart watch:



Pasos:

Muestra los pasos hechos, la distancia recorrida, y las calorías consumidas en el día. Se pone el marcador a 0 cada día a las 00.00. Puede consultar los datos históricos en la aplicación, una vez sincronizado el smartwatch.



Sueño:

En esta función se obtienen las horas de sueño entre las 21.00 y las 9.00 del día siguiente siempre que lo lleve puesto durante la noche. Diferenciando entre las horas de sueño profundo y las de sueño ligero. El historial lo podrá consultar en el App, una vez sincronizado el smartwatch.



Ejercicio:

Esta función incluye diferentes modalidades deportivas; seleccione el deporte que desee monitorizar y realizará una cuenta atrás de 3 segundos y comenzará la medición.

Cuando haya finalizado la actividad desplace la pantalla hacia la derecha y pulse terminar. Lo datos del ejercicio se guardará cuando el tiempo de la actividad es superior a 1 minuto, de lo contrario aparecerá un mensaje "datos son escasos".

A través de la App se podrá consultar el histórico, una vez sincronizado el smartwatch.



Teléfono:

En esta función podrá visualizar su registro de llamadas, marca, y visualizar sus contactos que habrá que descargarlo a través de la aplicación



Frecuencia Cardíaca:

En esta función podrá comprobar su frecuencia cardíaca. Una vez seleccionada esta función la medición comenzará de forma automática, espere entre 10 y 20 segundos para que la medición finalice y se muestre el resultado. El historial con el detalle, lo podrá consultar en el App, una vez sincronizado el smartwatch.



Presión Arterial:

En esta función podrá comprobar la presión arterial. Una vez seleccionada esta función la medición comenzará de forma automática, espere entre 10 y 20 segundos para que la medición finalice y se muestre el resultado. El historial con el detalle, lo podrá consultar en el App, una vez sincronizado el smartwatch.



Oxígeno en Sangre:

En esta función podrá comprobar el oxígeno en sangre. Una vez seleccionada esta función la medición comenzará de forma automática, espere entre 10 y 20 segundos para que la medición finalice y se muestre el resultado. El historial con el detalle, lo podrá consultar en el App, una vez sincronizado el smartwatch.

Aclaraciones sobre estas funciones de salud:

La monitorización de la frecuencia cardíaca requiere que el SmartWatch y el brazo estén en contacto, el Smartwatch no tiene que estar ni demasiado apretado, porque la prueba puede ser inexacta debido a que afectará al flujo de la sangre, ni demasiado suelto ya que afectará a la monitorización del sensor de frecuencia cardíaca.

Funciones principales del menú en el Smart watch:

Los resultados de las mediciones del Smart watch son solo orientativos, y no pueden sustituir en ningún caso a ninguna prueba médica. Siga las indicaciones de su médico y no confié únicamente en los resultados para una evaluación. Los resultados de las pruebas son solo una referencia.



Clima:

En esta función se muestra el clima y la temperatura actuales. El Smart y el teléfono tienen que estar vinculados para que el Smart reciba los datos del teléfono.



Mensajes:

Las notificaciones que le lleguen a su teléfono serán mostradas en su reloj. Mostrará las 10 últimas notificaciones. Presione sobre cada notificación para ver el contenido. Si desliza la pantalla hacia abajo, podrá borrar todos los registros de mensajes. La última notificación recibida reemplazará a la más antigua.



Música:

Con esta función podrá controlar de forma remota la música de su teléfono desde el Smart, pausar, reproducir, saltar la canción anterior o siguiente. Para ello deberán estar habilitados previamente los permisos en la App.



Respirar:

Pulse en la función para poder iniciar la función de respirar.



Cronógrafo:

Pulse en la función para poder iniciar la medición del tiempo. Cuando haya finalizado pulse en pausa. Para volver a poner a cero señale el icono de volver.



Temporizador:

En esta función podrá iniciar una cuenta atrás del tiempo seleccionado. Puede elegir entre los tiempos predeterminados, o elegir un periodo personalizado pulsando sobre el botón "+".



Linterna:

Pulse en la función para activar la linterna.

Funciones principales del menú en el Smart watch:

Otros:

Desde esta función se podrá acceder al siguiente menú:



Brillo:

En esta función puede seleccionar el brillo de la pantalla.



Teléfono:

Desde esta función se podrá activar y desactivar la opción de recibir y realizar las llamadas desde el reloj.



Borrar Llamadas:

En esta función se podrán borrar el registro de llamadas.



Sacudir Marcar:

En esta función se activa la vibración del reloj para las notificaciones.



No molestar:

Con esta función si se activa, dejará de recibir notificaciones.



Teatro:

Con esta función se bajará la intensidad del brillo y la vibración.



Cambio de Esfera:

Desde esta función podrá seleccionar la esfera que desee dentro de las 6 esferas que dispone el modelo.



Reiniciar:

En esta función se podrá restablecer el reloj a parámetros de fábrica.



Apagar:

En esta función se podrá apagar el reloj.



Código QR:

En esta función puede descargar directamente desde el teléfono la App de Viceroy de Smart Pro 3.0.



Acerca de:

información del reloj

Funciones principales en la aplicación:

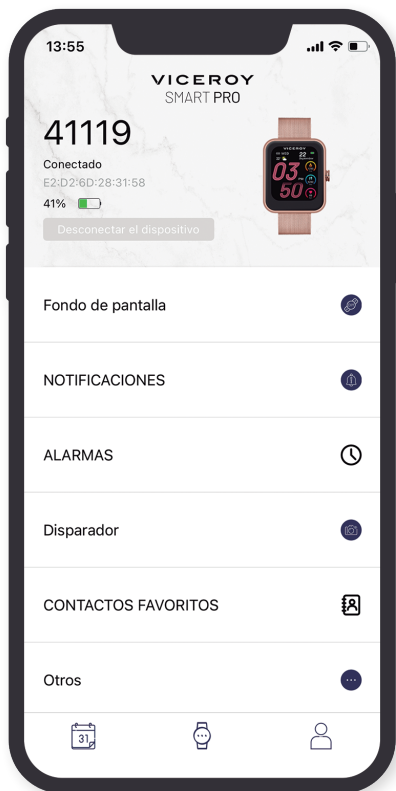

(solo se mostrarán estas funciones si el Smart watch está vinculado con el teléfono).

Pantalla Dispositivo:

En esta pantalla disponemos del siguiente menú:

Agregar un nuevo dispositivo:

A través de esta opción, podrá vincular el Smart con la App y el teléfono móvil.

Fondo de Pantalla:

En esta función podrá descargar una de las esferas que están en la galería o personalizar la pantalla con una imagen de la galería del teléfono móvil.

Notificaciones:

En este apartado, podrá activar las notificaciones y especificar que aplicaciones quiere recibir en su smartwatch.

Alarma:

En este apartado, podrá activar tres alarmas.

Disparador:

La cámara del teléfono se abrirá. Pulse el icono de la cámara que aparecerá en el Smart para que el teléfono realice la foto. La fotografía se guardará en la galería de fotos de su teléfono.

Contacto Favoritos:

En este apartado se podrá seleccionar los contactos que se elija para tenerlo guardado en el smartphone y poder realizar llamadas desde el.

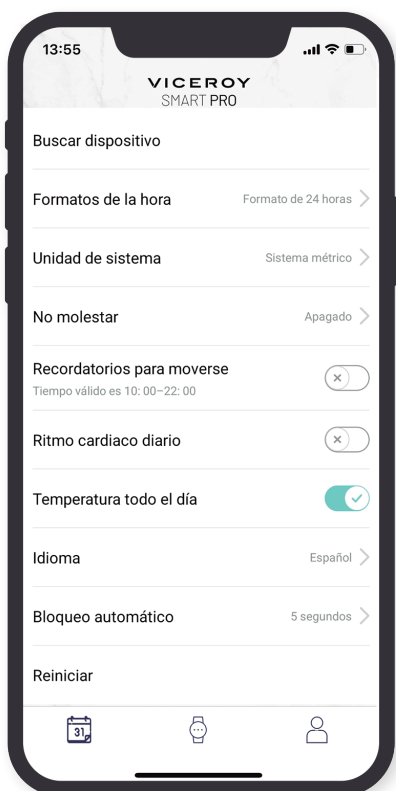

Funciones principales en la aplicación:

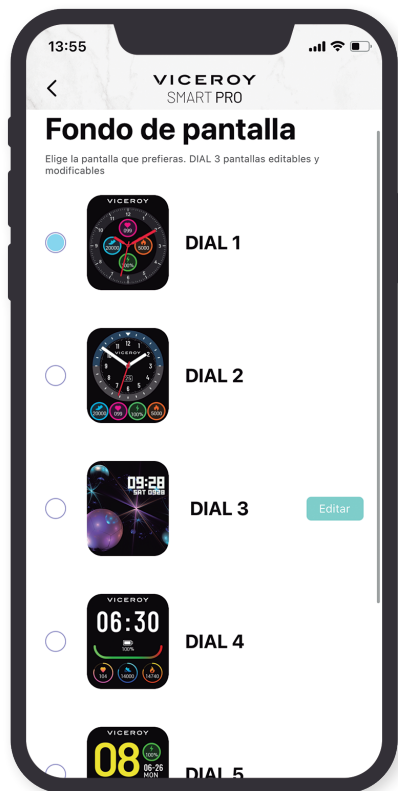

Otros:

Dentro de esta función tendrá acceso a:

- **Buscar dispositivo.**
- **Formato de la hora:** donde se podrá seleccionar formato 12 horas o 24 horas.
- **No molestar.**
- **Recordatorio para moverse:** Con esta función activada el Smartwatch vibrará y se encenderá la pantalla. Cuando lleve mucho tiempo en la misma posición le recuerda que debe levantarse y moverse. El teléfono tiene que estar vinculado con el Smartwatch para configurar esta función.
- **Idioma:** Se podrá seleccionar el idioma en Inglés, Alemán, Frances, Italiano, Español y Portugués.
- **Bloqueo automático:** Podrá seleccionar el tiempo de encendido de la pantalla.
- **Reiniciar:** Restablecerá las preferencias del dispositivo.

Vista Rápida:

En esta función se activa el giro de muñeca para que se encienda la pantalla.

Recordatorio de Beber Agua:

Con esta función activada, el SmartWatch vibrará y se encenderá la pantalla con un icono de un vaso de agua, para recordarle que debe hidratarse.

Tiempo Atmosférico:

Permite configurar la ciudad sobre la que mostrará la temperatura.

Recordatorio de ciclo fisiológico:

Al activar esta función saltará un recordatorio en el Smart del día de ovulación y fecha de ciclo menstrual

Funciones principales en la aplicación:

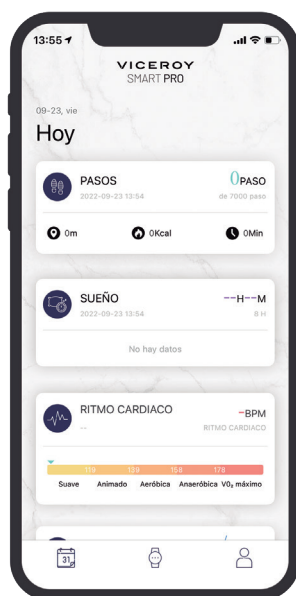

Página Hoy

En esta pantalla se visualizan todos los datos correspondientes a los pasos, los datos del deporte, ritmo promedio, sueño, Oxígeno en sangre, ciclo menstrual, la presión arterial y la temperatura donde también podremos ver el histórico pulsando sobre cada uno de ellos.

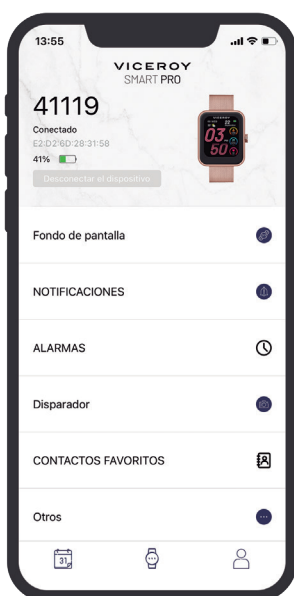

Pantalla Mi perfil:

En esta pantalla figuran los datos facilitados en primera configuración de la aplicación (Fecha de nacimiento, género, etc.)

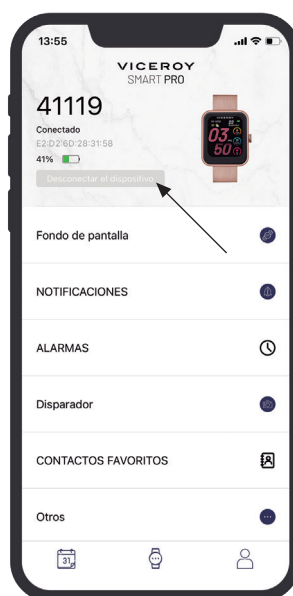

Desvincular:

Desde aquí podrá desvincular el Smart de la aplicación..

App Smart Pro 3.0:

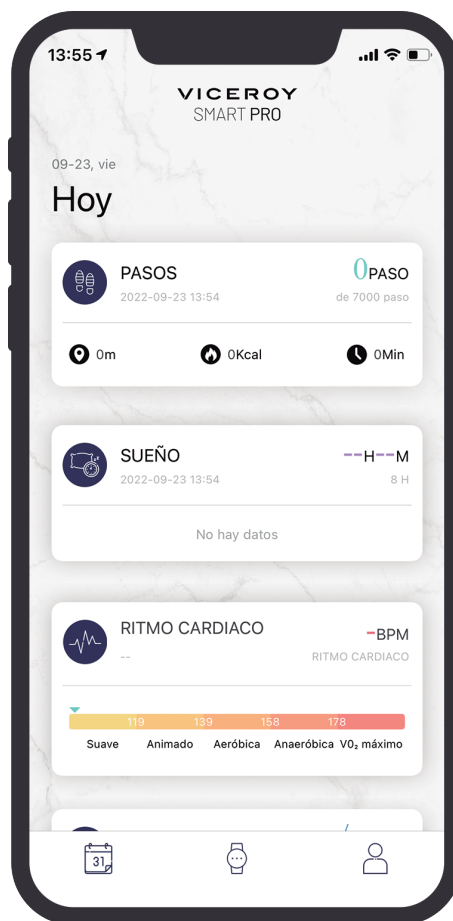

Descarga la App Smart Pro 3.0:



VICEROY

SMART PRO



/VICEROYOFICIAL



/VICEROY



/VICEROYOFICIAL

WWW.VICEROYSMARTPRO.ES